



**Zastava**  
a r m s

**KARABINI**

**LK M70,**

**LK M70PS,**

**LK M70PSS,**

**LKM85,**

**LK M98**

**UPUTSTVO ZA RUKOVANJE I  
ODRŽAVANJE**



**UPOZORENJE:  
OBAVEZNO  
PROČITATI  
UPUTSTVO  
PRE UPOTREBE**

Poštovani Korisniče,

Ime ZASTAVA ORUŽJE znak je kvaliteta, pouzdanosti i oružarske tradicije još od 1853. godine. Ovo oružje je proizvedeno u skladu sa veoma strogim zahtevima i od najkvalitetnijih materijala koji se koriste za ovu vrstu proizvoda, a ispitano je od strane naše Kontrole kvaliteta. Kako biste bezbedno rukovali oružjem, morate pažljivo pročitati Uputstvo. Za sve informacije vezane za ovaj karabin, obratite se prodavcu ili proizvođaču i u najkraćem roku dobićete detaljna objašnjenja.

Za servisiranje karabina, obratite se nekom od ovlašćenih servisa. Oružje nemojte slati proizvođaču, pošto će to bespotrebno produžiti vreme servisiranja, a usluge te vrste može Vam pružiti svaki od pomenutih servisa.

Zahvaljujemo Vam se na odluci da nabavite lovački karabin i nadamo se da ćete njime biti zadovoljni.



Sl. 1> Lovački karabin M70



Sl. 2> Lovački karabin M70PS (polimerni kundak)



Sl. 3> Lovački karabin M70PSS (polimerni kundak; svi metalni delovi od nerđajućeg čelika)

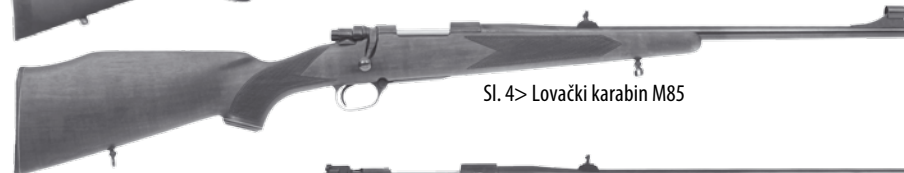

Sl. 4> Lovački karabin M85



Sl. 5> Lovački karabin M98

## MERE PREDOSTROŽNOSTI

Želimo da budete zadovoljni lovačkim karabinom koji ste nabavili. Možda ste iskusan lovac, već upoznat sa ovim procedurama, ali ipak preporučujemo da pažljivo pročitate kompletno Uputstvo. Savete morate slediti radi svoje bezbednosti i bezbednosti drugih.

UPOZORENJE: NEKA VAM ORUŽJE UVEK BUDE PRAZNO, KAKO BISTE IZBEGLI NEŽELJENO OPALJENJE.

1. UVEK POSTUPAJTE SA SVOJIM ORUŽJEM KAO DA JE NAPUNJENO, kako nikada ne bi došlo do neželjenog opaljenja.
2. NIKADA NEMOJTE UPERITI ORUŽJE U PRAVCU U KOME NE ŽELITE DA PUCATE, tako da i ako dođe do neželjenog opaljenja, to neće prouzrokovati povredu, smrt ili materijalnu štetu.
3. NIKOME NE VERUJTE DA JE ORUŽJE PRAZNO, uvek sami proverite. Prste sklonite sa obarače, a oružje uperite u bezbednom pravcu.
4. UVEK ČUVAJTE I NOSITE PRAZANO ORUŽJE, UKOČENO ODNOSNO, SA RASTEREĆENIM UDARAČEM, SEM KADA NAMERAVATE DA PUCATE, TAKO DA NE MOŽE DOĆI DO NEŽELJENOG OPALJENJA.
5. NE PIJTE ALKOHOLNA PIĆA I NE KORISTITE NARKOTIKE PRE ILI TOKOM GAĐANJA, pošto to može ozbiljno uticati na Vaš vid i mogućnost rasuđivanja.
6. POTRAŽITE SAVET LEKARA AKO UZIMATE LEKOVE, kako biste bili sigurni u svoju sposobnost da bezbedno rukujete oružjem.
7. KORISTITE ČISTU, SUVU, ORIGINALNU MUNICIJU VISOKOG KVALITETA, KOJA JE U DOBROM STANJU I KOJA ODGOVARA KALIBRU VAŠEG ORUŽJA.
8. UVEK SE UVERITE DA JE UNUTRAŠNOST CEVI ČISTA I DA NE POSTOJE

NIKAKVE PREPREKE UNUTAR I NA USTIMA CEVI. Odmah očistite korišćen karabin, kako bi i dalje mogao ispravno i bezbedno da funkcioniše.

9. NOSITE I SAVETUJTE DRUGE DA NOSE ŠTITNIKE ZA UŠI PRILIKOM GAĐANJA, posebno na strelištu. Bez zaštite za uši, buka Vašeg karabina i drugog oružja u blizini može prouzrokovati zvonjenje u ušima koje će trajati izvesno vreme posle gađanja, a može doći i do trajnog oštećenja sluha.

10. NOSITE I SAVETUJTE DRUGE DA NOSE ZAŠTITNE NAOČARE, posebno na strelištu.

11. POŠTUJTE NAREDBE ODGOVORNE OSOBE KOJA KONTROLIŠE BEZBEDNOST NA STRELISHTU. Poštujte njegova naređenja, u cilju očuvanja discipline, kako bi se izbegle neželjene posledice.

12. PRE POČETKA GAĐANJA UVERITE SE DA JE GRUDOBAN ADEKVATAN I DA ĆE ZADRŽATI ZRNA, kako ne bi došlo do nekontrolisanog leta zrna van strelišta.

13. UVEK BUDITE SIGURNI U SVOJU METU I OBLAST IZA NJE PRE NEGO ŠTO PRITISNETE OBARAČU. Zrno može da prođe kroz metu ili pored nje. Ono ima dovoljnu energiju da na velikim daljinama prouzrokuje neželjene posledice. Ako se dvoumite, ne pucajte.

14. NE GAĐAJTE U ČVRSTE PREDMETE ILI VODENE POVRŠNE. Zrno može da se odbije, da skrene u bilo kom pravcu i da pri tom uzrokuje povredu, smrt ili materijalnu štetu.

15. NE KORISTITE KARABIN U BLIZINI ŽIVOTINJA KOJE NISU IZDRESIRANE DA PODNOSE BUKU. Reagujući na buku, životinja može da se povredi ili da prouzrokuje nezgodu.

16. NE KORISTITE KARABIN AKO NE FUNKCIONIŠE ISPRAVNO. NEMOJTE NA SILU POKUŠAVATI DA OPALITE AKO JE METAK ZAGLAVLJEN, jer on može da

eksplođira i izazove oštećenje karabina, ozbiljnu povredu ili smrt.

17. UVEK DRŽITE KARABIN ZA KUNDAK U DEFINISANIM (REZBARENIM) ZONAMA, pošto Vas može povrediti vrela metal ili metalni delovi u pokretu (pri repetiranju).

18. NIKAD NE PRITISKAJTE OBARAČU I NE STAVLJAJTE PRST UNUTAR BRANIKA OBARAČE DOK NE NANIŠANITE U METU.

19. KADA NE DOĐE DO OPALJENJA: Uperite karabin ka cilju. Sačekajte 30 sekundi. Ako je došlo do sporog paljenja, metak će opaliti za 30 sekundi. U suprotnom izbacite metak i pregledajte inicijalnu kapislu. Ukoliko je otisak udarne igle slab, nije u centru ili ne postoji, neka karabin pogleda kompetentno lice. Ako otisak na inicijalnoj kapisli izgleda normalno (u poređenju sa prethodno ispaljenim mecima), verovatno je problem u municiji. Odvojite neispaljeni metak od ostale municije i praznih čaura, ponovo napunite oružje i nastavite sa paljbom.

20. NE OSTAVLJAJTE KARABIN KOJI JE SPREMAN ZA PALJBU, pošto je to izuzetno opasno. Neželjeno opaljenje može prouzrokovati ozbiljnu povredu, smrt ili materijalnu štetu.

21. KADA KARABIN PUNITE, PRAZNITE ILI KADA GAĐATE, uperite ga u grudobran kako bi izbegli povredu, smrt ili materijalnu štetu.

22. NE OSTAVLJAJTE NAPUNJEN KARABIN BEZ NADZORA. Uvek postoji mogućnost da ga neko upotrebi i time prouzrokuje povredu, smrt ili materijalnu štetu.

23. NE IGRAJTE SE KARABINOM, POŠTO TO MOŽE DOVESTI DO NEŽELJENIH POSLEDICA.

24. SAVETUJTE DECU DA POŠTUJU VATRENO ORUŽJE. Čuvajte oružje van domašaja dece. Obuku svih lica, uključujući i obuku dece (zakonom određenog uzrasta), treba da izvode stručna lica u ustanovama koje su za tu aktivnost opremljene i ovlašćene.

25. KADA JE KARABIN SPREMAN ZA PALJBU, ISPRED VAS ILI U VAŠOJ NEPOSREDNOJ BLIZINI NE SMEJU SE NALAZITI DRUGE OSOBE. Uvek držite karabin tako da možete da kontrolišete pravac u kome je uperen.

26. PRE ČIŠĆENJA, ODLAGANJA ILI TRANSPORTA, UVERITE SE DA JE KARABIN PRAZAN. PROVERITE DA LI JE MAGACIN PRAZAN, PRE NEGO ŠTO ISTI ODLOŽITE ILI PREDATE NEKOM DRUGOM LICU. NA TAJ NAČIN SE SMANJUJE MOGUĆNOST DA DOĐE DO NEŽELJENIH POSLEDICA.

27. KARABIN I MUNICIJU ČUVAJTE NA ODVOJENIM, ZAKLJUČANIM MESTIMA, VAN DOMAŠAJA DECE I NEOBUČENIH LICA.

## **IZJAVA O OSLOBAĐANJU OD ODGOVORNOSTI**

Kada se oružje koristi u svrhe za koje nije namenjeno, proizvođač neće biti odgovoran za eventualnu povredu, smrt ili materijalnu štetu. Proizvođač takođe neće uvažiti žalbe koje se odnose na ovo vatreno oružje, a koje proizilaze iz: nepravilnog rukovanja, neovlašćene zamene delova, korozije, nepažnje, upotrebe municije pogrešnog kalibra, municije koja nije originalna i visokog kvaliteta i municije koja je u lošem stanju.

## **VAŽNO**

Proizvođač ne može da kontroliše rukovanje proizvodom pošto on napusti fabriku. Molimo, pažljivo proverite oružje kada ga izvadite iz ambalaže, kako biste se uverili da nije napunjeno ili oštećeno.

Ovo Uputstvo treba čuvati i obavezno ga predati eventualnom narednom vlasniku.

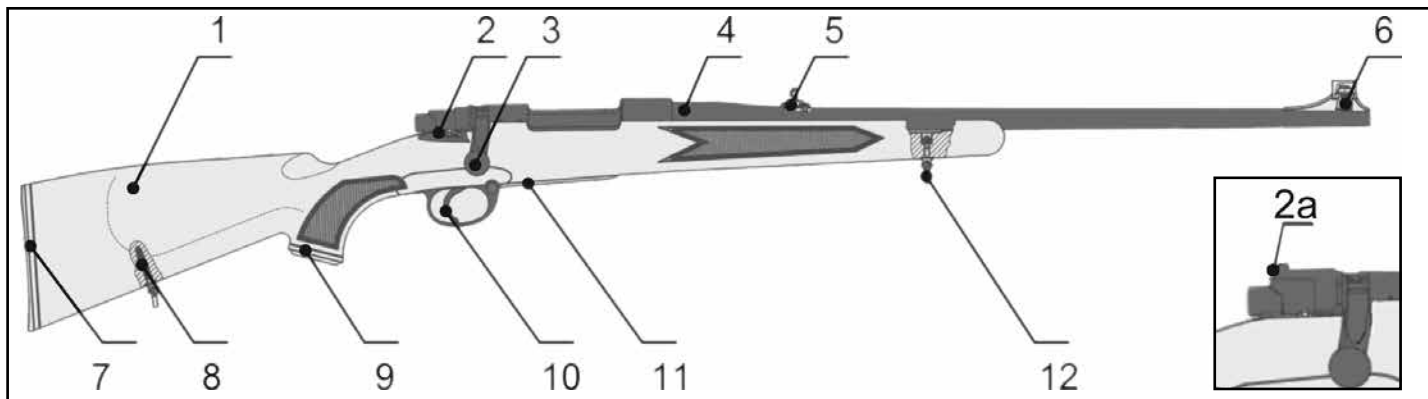

Sl. 6 > 1. Kundak, 2. Kočnica (2a – kod M98), 3. Zatvarač sa ručicom zatvarača, 4. Cev, 5. Zadnji nišan, 6. Prednji nišan, 7. Potkov kundaka, 8. Zadnja pređica, 9. Zaštitnik vrata kundka, 10. Mehanizam za okidanje, 11. Magacin, 12. Prednja pređica

## 1 TEHNIČKE KARAKTERISTIKE

Ovo Uputstvo za rukovanje i održavanje je validno za sledeće modele lovačkih karabina Zastava: LK M70; LK M70PS (polimerni kundak); LK M70PSS (polimerni kundak i nerđajući čelik); LK M85 i M98 (u daljem tekstu karabin)

Lovački karabin je konstruisan na principu sigurnog i dobro poznatog Mauser sistema (rotaciono bravljenje zatvarača u tri oslone tačke).

Pouzdanost, preciznost i tačnost ovog karabina su karakteristike potvrđene u eksploataciji i garancija su aktuelnosti ovog karabina u predstojećem periodu. Izrađeni su od visokokvalitetnih legiranih čelika, a odlikuje ih kvalitetna površinska obrada i zaštita metalnih delova i delova od drveta.

Standardna površinska zaštita je ostvarena bruniranjem.

Cev karabina je izrađena kovanjem od visoko kvalitetnog hrom vanadijum čelika.

Unutrašnje mere cevi odgovaraju Internacionalnim standardima.

Otpornost cevi i kompletnog karabina proverava se takođe po Internacionalnim standardima, što potvrđuju žigovi utisnuti na karabinu.

Na sanduku karabina izrađeni su provrti sa navojima, za vezu standardnih nosača optičkog nišana, tipa Mauser. Navoji su zaštićeni vijcima koje su uvijeni u sanduk.

Garantni rok karabina je 36 meseci.

Karabin je nastao integrisanjem različitih podsklopova (A–G) (Sl. 7), koji kombinovanjem formiraju brojne varijante Zastavinih karabina.

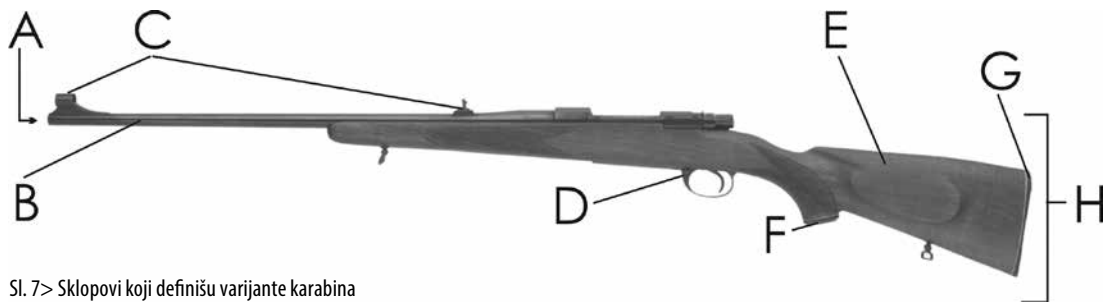

Sl. 7> Sklopovi koji definišu varijante karabina

<b>A</b>	<b>Kalibar cevi:</b> 18 različitih kalibara za M70, 6 različitih kalibara za M85 16 kalibara za M98	<b>E</b>	<b>Kundak:</b> Svinjska leđa (polimerni kundak se izrađuje samo u ovom obliku) Monte Karlo, Mannlicher
<b>B</b>	<b>Različite dužine i spoljašnji oblici cevi:</b> konusna (standardna), cilindrična (teška)	<b>F</b>	<b>Zaštitnik vrata kundaka:</b> plastični, drveni
<b>C</b>	<b>Nišani:</b> mehanički, ekspres (battue), bez nišana	<b>G</b>	<b>Potkov:</b> gumeni, gumeni ventilirajući
<b>D</b>	<b>Mehanizam za okidanje:</b> sa jednom obaračom – podešljiv, sa jednom obaračom Ruckstecher, sa dve obarače	<b>H</b>	<b>Opcione karakteristike:</b> Optički nišan Za desnoruke i levoruke strelce Površinska obrada metalnih delova (fina, polirana) Površinska zaštita drvenih delova (bajcovanje, nauljivanje, lakiranje) Površinska zaštita metalnih del. (bruniranje, hromiranje, "nerđajući čelik") Rezbarenje drvenih i graviranje metalnih delova

## Lovački karabin M70

Kalibar			Model kundaka	Dužina cevi	Dužina karabina	Masa
Kapacitet 5 metaka	Kapacitet 4 metka	Kapacitet 3 metka				
.22-250 Rem., 6 mm Rem. 6.5x57, 6.5x55SE, 7x57, 7x64, 8x57JS, 9.3x62, .25-06 Rem., .30-06 Spring, .270 Win.	.308 Win. .243 Win.	.300 Win. Mag., .264 Win. Mag. 7 mm Rem. Mag., .458 Win. Mag. .375 H&H Mag.	Svinjska leđa	600 mm	1130 mm	3600 g
			Monte Karlo			
			Mannlicher	510 mm	1040 mm	3500 g

Mehanizam za okidanje
Mehanizam sa jednom obaračom - podešljiv
Mehanizam sa dve obarače (osim .375 H&H Mag)
Mehanizam „Rückstecher“

## Lovački karabin M70PS (polimerni kundak), M70PSS (polimerni kundak, nerđajući čelik)

Kalibar			Model kundaka	Dužina cevi	Dužina karabina	Masa
Kapacitet 5 metaka	Kapacitet 4 metka	Kapacitet 3 metka				
.22-250 Rem., 6 mm Rem. 6.5x57, 6.5x55SE, 7x57, 7x64, 8x57JS, 9.3x62, .25-06 Rem., .30-06 Spring, .270 Win.	.308 Win. .243 Win.	.300 Win. Mag., .264 Win. Mag. 7 mm Rem. Mag.,	Polimerni Svinjska leđa	600 mm	1130 mm	3150 g
				560 mm		1090 mm

Mehanizam za okidanje
Mehanizam sa jednom obaračom - podešljiv
Mehanizam sa dve obarače
Mehanizam „Rückstecher“

## Lovački karabin M85

Kalibar	Model kundaka	Dužina cevi	Dužina karabina	Masa
Kapacitet 5 metaka				
.22 Hornet, ..222 Rem. .222 Rem. Mag. .223 Rem. 7.62x39 .22-250 Rem.	Svinjska leđa	510 mm (560 mm for .22 Hornet)	1010 mm	2800 g (.22 Hornet - 2900 g)
	Monte Karlo			
	Mannlicher	460 mm	960 mm	2700 g

Mehanizam za okidanje
Mehanizam sa jednom obaračom - podešljiv
Mehanizam „Rückstecher“

## Lovački karabin M98

Calibre			Model kundaka	Dužina cevi	Dužina karabina	Masa
Kapacitet 5 metaka	Kapacitet 4 metka	Kapacitet 3 metka				
.22-250 Rem., 6 mm Rem. 6.5x57, 6.5x55SE, 7x57, 7x64, 8x57JS, 9.3x62, .25-06 Rem., .30-06 Spring, .270 Win.	.308 Win. .243 Win.	.300 Win. Mag., .264 Win. Mag. 7 mm Rem. Mag.	Svinjska leđa	600 mm	1130 mm	3600 g
			Monte Karlo			
			Mannlicher	510 mm	1040 mm	3500 g

Mehanizam za okidanje
Mehanizam sa jednom obaračom - podešljiv
Mehanizam sa dve obarače
Mehanizam „Rückstecher“



## 2 RUKOVANJE KARABINOM

Postupak pre prve upotrebe karabina

Pre upotrebe novog karabina neophodno je ukloniti sredstvo za konzerviranje.

Postupak otklanjanja sredstva za konzerviranje: očistiti ulje sa zatvarača i iz ležišta metka; ukloniti čistilicom i krpom ulje iz žljebova cevi (iz pravca ležišta metka ka ustima cevi); proveriti i očistiti nišane; namestiti zatvarač na karabin; potisnuti zatvarač unapred i zabraviti (provera njegove ispravnosti). Posle ove provere karabin je spreman za upotrebu.

Pre svake naredne upotrebe karabin obrisati, posebno cev, koja mora biti suva, jer u suprotnom postoji opasnost od povećanog stvaranja gareži na zidovima cevi i oštećenja cevi.

Proveriti da li je municija čista i neoštećena.

### Punjenje

Zatvarač zaokrenuti povlačenjem ručice na gore, potom povući ručicu (zatvarač) u krajni položaj (Sl. 8).

Municiju u magacin ubacivati sa gornje strane karabina (Sl. 9).

Kod modela karabina koji imaju hranjenje iz okvira, utvrđivanje okvira se vrši njegovim potiskivanjem u ležište, sa donje strane karabina.

Okvir se puni potiskivanjem metaka sa gornje strane okvira.



Sl. 8> Zatvarač u zadnjem položaju



Sl. 9> Punjenje magacina



Sl. 10> Zatvarač u završnom položaju

Potiskivanjem zatvarača u prednji položaj metak se unosi u cev (Sl. 10). Ukoliko želite da magacin bude pun, a da se metak ne unese u cev, neophodno je pri potiskivanju zatvarača potisnuti municiju naniže u magacin (okvir), sve dok zatvarač ne pređe preko. Povlačenjem zatvarača nazad, a zatim napred vrši se unošenje metka u cev. Okretanjem ručice zatvarača na dole vrši se završavanje.

Posle unošenja metka u cev, karabin treba ukočiti.

Znaci da je karabin "ukočen" su:

- kod M70, M70PS, M70PSS i M85 - na kundaku, neposredno pored kočnice, nije vidljiva crvena tačka (Sl. 11a).
- kod M98 – na zatvaraču, leptir kočnice u vertikalnom položaju (Sl. 12a).

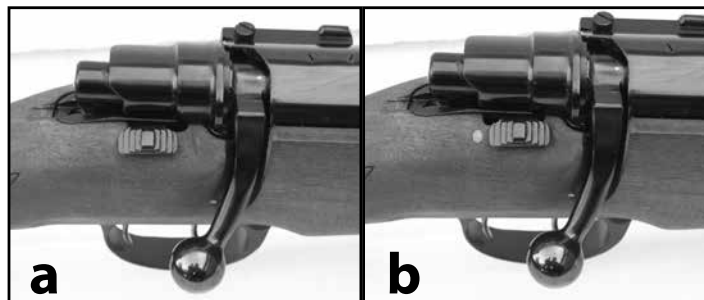

Sl.11> Kočnica karabina kod M70, M70PS, M70PSS i M85  
a) položaj kočnice "ukočeno", b) položaj kočnice "otkočeno"

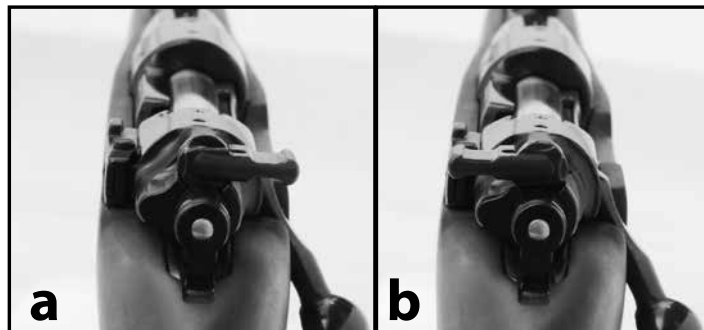

Sl.12> Kočnica karabina kod M98  
a) položaj kočnice "ukočeno", b) položaj kočnice "otkočeno"

Kada je karabin "ukočen" ručica zatvarača je blokirana kod svih modela karabina.

Kada je karabin "ukočen" kod modela M70, M70PS, M70PSS i M85 blokirane su obarače dok je kod modela M98 moguće povlačenje obarača, ali pri tom ne dolazi do opaljenja.

Model M98 ima mogućnost postavljanja leptir kočnice u vertikalni položaj, u kome je karabin "ukočen" ali je moguća rotacija ručice i odbravljivanje zatvarača. Ovaj položaj ima funkciju pri rasklapanju karabina.

Metak se u cev unosi neposredno pred gađanje.

## Okidanje

Neposredno pre okidanja mehanizam treba otkočiti.

Znaci da je karabin "otkočen" su:

- kod M70, M70PS, M70PSS i M85 - na kundaku, neposredno pored kočnice, vidljiva je crvena tačka (Sl. 11b).
- kod M98 – na zatvaraču, leptir kočnice u horizontalnom položaju zakrenut u desnu stranu (Sl. 12b).

Na lovačkim karabinima se, zavisno od modela, ugrađuje jedan od četiri vrste mehanizama za okidanje. Način okidanja direktno zavisi od vrste mehanizma.

Mehanizam sa jednom obaračem - sila okidanja i hod obarače se ne mogu podešavati, a okidanje se vrši povlačenjem obarače.

Mehanizam sa jednom obaračem (podešljiv), ima mogućnost podešavanja veličine zahvata između zapinjače i obarače, što se

direktno odražava na dužinu hoda obarače i silu okidanja. Okidanje se vrši povlačenjem obarače.

Mehanizam sa dve obarače – omogućava okidanje na dva načina: većom silom i manjom silom okidanja.

- a) većom silom okidanja – okidanje se vrši isključivo povlačenjem prednje obarače većom silom, pri čemu je i hod obarače dug
- b) manjom silom okidanja - okidanje se vrši u dve faze: povlačenjem zadnje obarače (pripremna faza) i povlačenjem prednje obarače malom silom i sa vrlo malim hodom obarače (faza okidanja)

Mehanizam sa jednom obaračem «Rückstecher» ili DAT mehanizam, omogućava okidanje na dva načina: većom silom i manjom silom okidanja.

- a) većom silom okidanja – okidanje se vrši isključivo povlačenjem obarače većom silom, pri čemu je i hod obarače dug (sila iznosi od 2.2 do 2.8 daN)
- b) manjom silom okidanja - okidanje se vrši u dve faze: potiskivanjem obarače unapred (pripremna faza) i povlačenjem obarače malom silom i sa vrlo malim hodom obarače (faza okidanja) (sila od 0.5 daN)

## UPOZORENJA:

1. Obaraču prebaciti u položaj sa malom silom samo neposredno pre izvršenja opaljenja. Pri rukovanju karabinom i pri njegovom nošenju, obarača mora biti obavezno u položaju velike sile.
2. Ako je položaj obrarače na maloj sili, a ne želite da izvršite opaljenje, treba da ukočite mehanizam povlačenjem kočnice unazad, pri čemu se obarača automatski vraća u položaj velike sile.

**UPOZORENJE:** Na svim mehanizmima, sile, zahvati i hodovi su fabrički podešeni. Naknadna podešavanja treba obavljati isključivo u ovlašćenim servisima. Nestručno podešavanje je izuzetno opasno!

## Pražnjenje

Posle opaljenja metka, ručicu zatvarača zaokrenuti na gore, povući unazad i izbaciti čauru.

Ako je potrebno isprazniti karabin kada je metak u cevi, povlači se zatvarač unazad i izbacuje metak iz cevi, a zatim dok je zatvarač u zadnjem položaju, magacin se isprazni rukom.

**UPOZORENJE:** Ne preporučuje se pražnjenje uzastopnim unošenjem metaka u cev i njihovim izbacivanjem.



Sl. 13> Položaj leptir kočnice pri rasklapanju modela M98

## 3 RASKLAPANJE I SKLAPANJE

Rasklapanje koje vrši vlasnik izvodi se u cilju čišćenja, pregleda i podmazivanja.

**UPOZORENJE:** Pre početka rasklapanja, uverite se da je karabin prazan.

Pri rasklapanju, modeli karabina M70, M70PS, M70PSS i M85 moraju biti otkočeni, dok se kod modela M98 leptir kočnica mora nalaziti u vertikalnom položaju (sl.13).

Odvajanje sklopa zatvarača se vrši zaokretanjem ručice na gore, povlačenjem zatvarača nazad, pri čemu ustavljaču treba povući u stranu, kako bi se omogućilo slobodno izvlačenje zatvarača iz sanduka (Sl. 14).



Sl. 14> Odvajanje sklopa zatvarača od karabina

Rasklapanje zatvarača: oslanjajući zub na udaraču o drvenu podlogu, povlači se zatvarač dok se ne sabije udarna opruga. U otvor, koji se pojavi na udaraču, stavlja se komad žice ili šipka, čiji prečnik nije veći od 2,5 mm (Sl. 15).

Kod modela M98 ovaj korak se ne izvodi (leptir kočnica u vertikalnom položaju obezbeđuje neophodan položaj delova)

Odvajanje udarnog mehanizma: potisnuti čepić spojnice i odvijati spojnicu u smeru suprotnom od smeru kretanja kazaljki (Sl. 16).

Rasklapanje udarnog mehanizma: vrh udarne igle osloniti na meko drvo i spojnicu potisnuti na dole, pri čemu se sabija udarna opruga.

Udarač treba da ima dovoljno prostora da se okrene u smeru suprotnom od kretanja kazaljke, tako da ispusti na zadnjem delu udarne igle izađu iz odgovarajućih žljebova na udaraču. Tada se udarač i udarna igla sa udarnom oprugom odvajaju od spojnice i konačno udarna igla odvaja od udarne opruge (Sl. 17).

Odvajanje leptir kočnice: kod modela karabina M98 se leptir kočnica zakrene u desnu stranu i izvlačenjem odvoji od spojnice.

UPOZORENJE: Dalja rasklapanja ne treba da vrši vlasnik.



Sl. 15> Sabijanje udane opruge

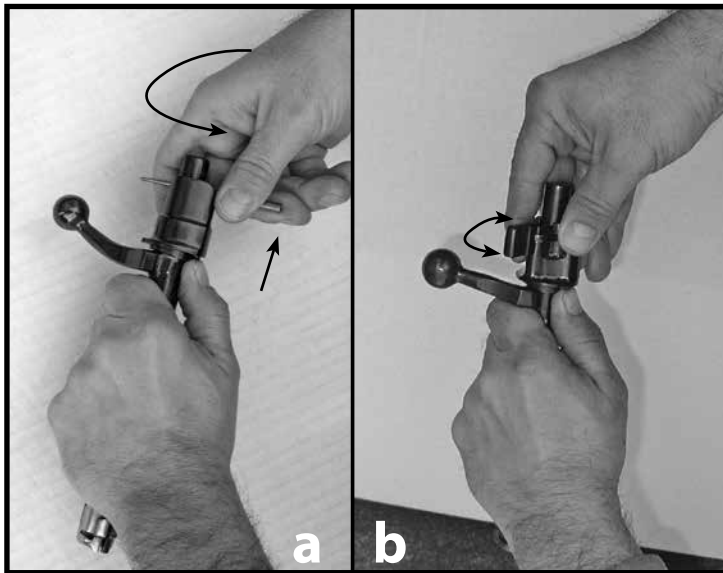

Sl. 16> Odvajanje udarnog mehanizma a) kod modela M70, M70PS, M70PSS i M85;  
b) kod modela M98

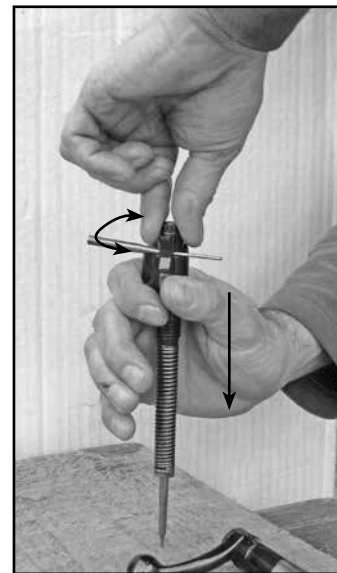

Sl. 17> Rasklapanje udarnog mehanizma

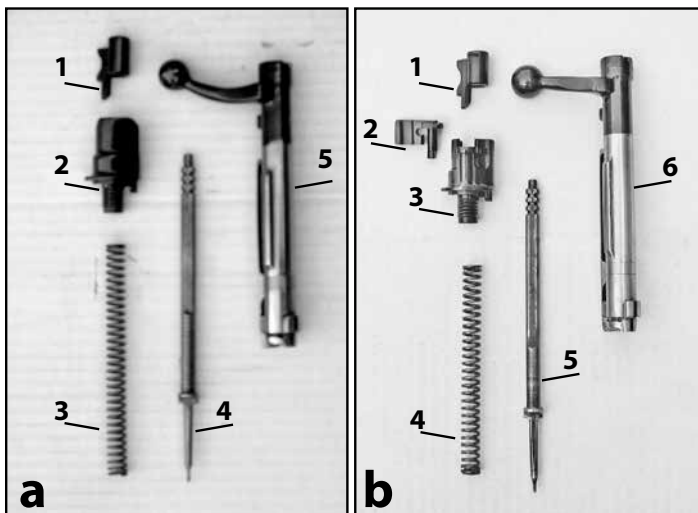

Sl. 18> Delovi udarnog mehanizma:

a) kod modela M70, M70PS, M70PSS i M85,

1. udarač, 2. spojnica, 3. udarna opruga, 4. udarna igla, 5. telo zatvarača

b) kod modela M98,

1. udarač, 2. leptir kočnica, 3. spojnica, 4. udarna opruga, 5. udarna igla,

6. telo zatvarača

Sklapanje se vrši obrnutim redosledom od rasklapanja.

Posle sklapanja karabina, opruge udarnog mehanizma i mehanizma za okidanje ostaju sabijene. Zato ih okidanjem, na prazno, treba otpustiti, kako ne bi ostale sabijene na duže vreme.

Kod modela karabina M70, M70PS, M70PSS i M85 prebaciti kočnicu u položaj „ukočemo“.

**Napomena:** česta greška pri rasklapanju je da se pre ubacivanja žice (šipke) u otvor na udaraču, potisne čepić spojnice i započne odvajanje spojnice. Nakon rotacije za manji ugao dalje odvijanje nije moguće, kao ni vraćanje zatvarača u karabin. Ukoliko ste napravili ovaj pogrešan korak: oslonite zub na udaraču o drvenu podlogu, povlačite zatvarač na dole i rotacijom vratite spojnicu na početni položaj. Kod modela M98 greška se dešava ako se pri potiskivanju čepića spojnice i pri odvijanju spojnice, zarotira leptir kočnice. Ukoliko ste napravili ovaj pogrešan korak: oslonite zub na udaraču o drvenu podlogu, povlačite zatvarač na dole, rotacijom vratite leptir kočnice na početni položaj.

## 4 VIZIRANJE I MUNICIJA

Postupak nišanjenja: usmeriti oružje ka cilju. U prorez na zadnjem nišanu vizuelno postaviti “mušicu” prednjeg nišana, poravnati je po visini sa gornjom ivicom zadnjeg nišana i poklopiti sa ciljem (Sl. 16)

Pri izboru kalibara, želja proizvođača je bila da se obuhvate sve vrste municije koje se najviše koriste u svetu. Razlike u karakteristikama municije pojedinih proizvođača se odražavaju na promene putanje zrna i odstupanje pogotka od nišanske tačke.

Kako bi se ovaj problem rešio, zadnji nišan karabina se može podešavati po visini, pomeranjem pločice nišana. Na taj način se eliminišu razlike u municiji i razlike u nišanjenju u odnosu na fabričku rektifikaciju nišana, koja je obavljena na 100 m (Sl. 18).

Upotrebom iste municije izbegava se stalna korekcija nišana.

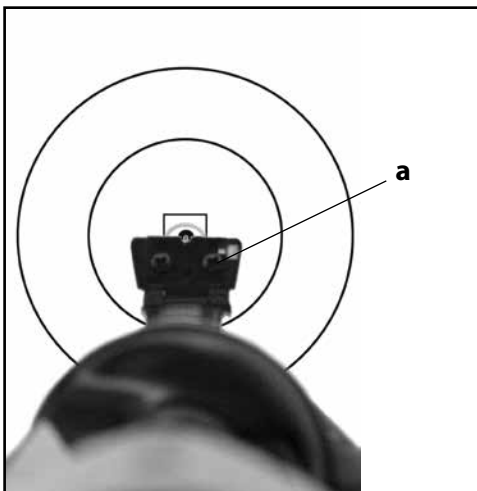

Sl. 19> Postupak nišanjenja  
a) vijak za podešavanje zadnjeg nišana

### **Napomena:**

Preporučljivo je da se sva podešavanja nišana rade u ovlašćenim servisima.

## **5 ODRŽAVANJE**

Kako bi lovački karabin dugo trajao i dobro funkcionisao, treba ga održavati i čistiti. Zapuštena i korodirala cev, cev na kojoj se posle gađanja nahvatala garež od barutnih gasova, oksidisali i oštećeni delovi mehanizma karabina, pored toga što uslovljavaju neispravnu funkciju i smanjuju vek oružja, mogu prouzrokovati i posledice koje su opasne po život strelca i njegovu okolinu.

Posle svakog lova, bez obzira da li je iz karabina ispaljeno više metaka ili nijedan, oružje treba prosušiti i obrisati. Čistilicom i krpom očistiti naslage gareži u cevi, menjajući krpom više puta. Čista krpa je znak da je cev dobro očišćena. Čistilicu sa krpom uvoditi u cev kroz ležište metka. Pomoću čistilice i krpe, cev podmazati specijalnim uljima za ovu svrhu.

Četke sa spiralnom žicom ne treba upotrebljavati za čišćenje cevi karabina, jer se u tom slučaju mogu oštetiti glatke površine cevi.

Ostali delovi se mogu čistiti suvom krpom ili četkicom, uz upotrebu ulja za konzerviranje ili parafinskog ulja. Nikada ne koristite sredstva za čišćenje cevi, jer ona mogu izazvati koroziju na ostalim delovima karabina.

Za čišćenje i podmazivanje kundaka preporučuje se upotreba lanenog ulja.

Očišćeno i podmazano oružje držati u suvoj prostoriji, dalje od izvora toplote. Preporučuje se čuvanje u specijalizovanim ormarima za oružje, koji imaju sigurnosni ključ.

**UPOZORENJE:** Za sve popravke i zamene delova treba se obratiti ovlašćenim servisima.



Zastava oružje AD  
Kosovska 4, 34 000 Kragujevac  
Srbija,  
telefon: 034/336 077, fax: 034/323 683  
[www.zastava-arms.rs](http://www.zastava-arms.rs)  
e-mail: [office@zastava-arms.rs](mailto:office@zastava-arms.rs)